

STAR WARS™



1/12 scale Plastic Model Kit

FIRST ORDER STORMTROOPER™

(STAR WARS: THE RISE OF SKYWALKER™)

ファースト・オーダー ストームトルーパー (スター・ウォーズ/スカイウォーカーの夜明け)

ファースト・オーダーの歩兵は、共和国のクローントルーパーや帝国のストームトルーパーが着用していた白い装甲から派生したものを着用している。この新世代のストームトルーパーは誕生時から訓練を受け、名前ではなく識別番号で呼称され成長し、絶対的な忠誠心を植え付けるためにファースト・オーダーによるプロパガンダが与えられる。

The First Order's infantry units wear stark white armor derived from that worn by the Republic's clone troopers and the Empire's stormtroopers. Members of this new generation of stormtroopers are trained from birth, growing up with unit designations instead of names and fed a steady diet of First Order propaganda to ensure absolute loyalty.

※画像と商品とは、多少異なりますのでご了承ください。
※画像の完成品は、塗装してあります。※画像はイメージです。
* The actual product may vary slightly from the images.
* The completed product in the image has been painted.
* The images are for illustrative purpose only.

BANDAI HOBBY SITE
<http://bandai-hobby.net/sw/>

※通信費等はお客様のご負担となります。
Any fees accrued by your access method and connection to the website are your own responsibility.

© & ™ Lucasfilm Ltd.

5058882



BANDAI SPIRITS 2019 MADE IN JAPAN

マーキングロケーション/カラーガイド (外観仕上げ)

Marking Location / Color Guide (exterior finish)

FIRST ORDER STORMTROOPER (STAR WARS: THE RISE OF SKYWALKER)



MARKING

シール
STICKERS



水転写式デカール
WATER DECALS



シールと水転写式デカールのいずれかをお好みで貼ってください。画像の位置と●内の番号を見て貼っていきます。(マークの内容は同じです。)
●内はシール、水転写式デカールの番号です。

Apply either stickers or water decals by verifying the number (●) and marking location guide. Designs of both types of markings are identical.

※乾くまで、手を触れないでください。 ※デカールを貼る部分のキットパーツの油分を、あらかじめ中性洗剤などでふきとると一層よく密着します。 ※デカールを貼るための道具(ハサミ、ピンセット、綿棒など)は、別にご用意ください。 ※複雑な凹凸形状等に貼るデカールには密着させるために、別売りの水転写式デカール用硬化剤や水転写式デカール用接着剤をご使用ください。

水転写式
デカールの貼り方
How to apply
Water Decals.

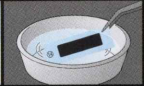

1. マークより大きめに切り出し、ぬるま湯に約3秒浸し、ピンセットで引き上げる。2. 台紙からデカールがすべるようになったら、表を上にしてすべらせて貼る。3. 綿棒などで押し、気泡を取る。
1. Cut out the decal, leaving a little margin around the design. Place the decal in lukewarm water for 3 seconds, and then take it out with tweezers. 2. When the decal is ready to slide off the backing paper, apply it by sliding it onto the surface of the model. 3. Press with a cotton swab or other absorbent item to squeeze out air bubbles.

COLOR GUIDE

- よりリアルに仕上げたい方は、こちらの基本色をご確認ください。
- 塗装にはより安全な「水性塗料」のご使用をおすすめします。
- カラー配合は参考値であり、画像とカラーガイドの色は異なる場合があります。

- For a more life-like finish, refer to the color guide.
- Use of water-based paint is recommended for safety reasons.
- The color blending is shown for reference and the actual color may differ from the image.

■ 装甲パーツ、武器 ホワイト部: ホワイト(100%)
Armor / weapons (white part): White (100%)

■ スーツ、武器 ブラック部: ブラック(100%) + つや消し剤(フラットベース) (少量)
Suit / weapons (black part): Black (100%) + Flat base (small dose)

■ 装甲パーツ ブラック部: つや消しブラック(100%)

■ 装甲パーツ レッド部: レッド(100%) + ネビーブルー (少量)

■ 頭部、武器 シルバー部: シルバー(100%)
Head / weapons (silver part): Silver (100%)

※ この商品には、1/12 ファーストオーダー ストームトルーパー(スター・ウォーズ/スカイウォーカーの夜明け)が1セット入っています。 This package contains one set of 1/12 FIRST ORDER STORMTROOPER (STAR WARS: THE RISE OF SKYWALKER).
※ キャンペーンを実施する場合があります。応募する際に使用するのとしておいてください。(Valid only in Japan.) ※ ここに掲載している情報は2019年11月現在のものです。* The information is current as of November, 2019.

STAR WARS
THE RISE OF SKYWALKER
1/12 FIRST ORDER STORMTROOPER
2019年11月発売予定
©2019 Lucasfilm Ltd.
00000000 27

注意

お買い上げのお客さまへ 必ずお読みください。

- 本商品の対象年齢は15才以上です。対象年齢未満のお子様には絶対に与えないでください。
- 小さな部品がありますので、小さなお子様が誤って飲み込まないように注意してください。窒息などの危険があります。
- ビニール袋を頭からかぶったり、顔を覆ったりしないでください。窒息する恐れがあります。
- 尖った部分や鋭い部分がありますので、取り扱いや保管場所に注意してください。思わぬケガをする恐れがあります。

CAUTION

Read the following instructions before use.

- This product is for 15 years old and up. Not suitable for children under this age.
- This product contains small parts. Be careful to prevent children from accidentally swallowing them in order to avoid choking.
- Never cover your face with the plastic bag to avoid suffocation.
- Pay attention to sharp parts and edges. Handle and store them with care to avoid injury.

<組み立てる時の注意>

- 組み立てる前に説明書をよく読みましょう。
- 部品は番号を確認し、ニッパーなどできれいに切り取りましょう。切り取った後のクズは捨ててください。
- 部品の加工の際の刃物、工具、塗料、接着剤などのご使用にあたっては、それぞれの取扱説明書をよく読んで正しく使用してください。
- 塗装には、より安全な「水性塗料」のご使用をおすすめします。
- 尖った先端や薄い縁端部に触れながらの組み立てには十分ご注意ください。
- この商品には道具類は入っていませんので、別にご用意ください。

<Notes on assembly>

- Carefully read the instructions before assembling.
- Check the part numbers, and cut them cleanly with nippers. Discard the remnants.
- Carefully read the user manuals for all edged tools, paints, adhesives, etc. used in assembly and use them correctly.
- Use of water-based paint is recommended for safety reasons.
- Pay extra attention when handling sharp points and edges.
- Tools are not included.

組み立て中に使用されているアイコン
Symbols used in instructions

x2 部品を数値の個数作る
Build specified number of parts.

- 1 順番で組み立てる
Assemble in numerical order 1, 2, 3...
- Do not cut.
- どちらかを選んで取り付ける
Select a part to attach.
- シールの番号
Sticker number

各部品はニッパーなどで、きれいに切り取りましょう。
Use modeling nippers to trim the excess sprue from each part.

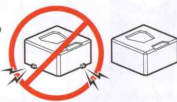

※説明のイラストは一例です。* Illustrations are examples.

PC部品は軟質素材のため、つぶさないようにしっかり取り付けましょう。
PC (poly-cap) parts are made of a soft material. Take care not to crush them during assembly.



※説明のイラストは一例です。* Illustrations are examples.

パーツリスト Parts List

(X印は使用しないパーツです。)
(x indicates parts not needed.)

A1パーツ (PS)
A1 Parts

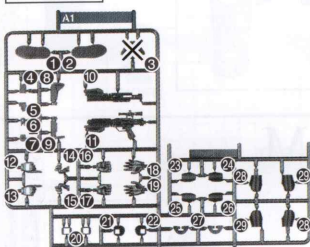

A2パーツ (PS)
A2 Parts

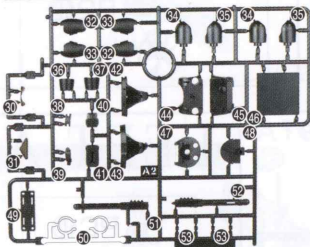

B1パーツ (PS)
B1 Parts

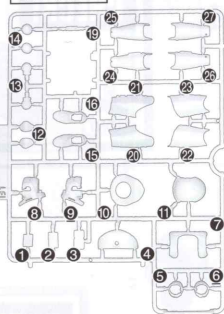

B2パーツ (PS)
B2 Parts

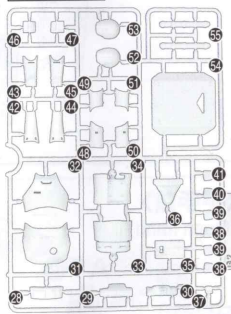

Cパーツ (PS)
C Parts

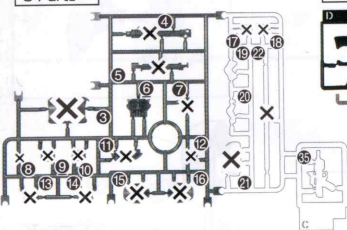

Dパーツ (PS)
D Parts (x3)

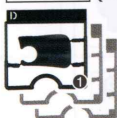

SWB3パーツ (PS)
SWB3 Parts

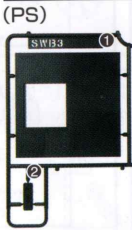

PCF-6ACパーツ (PE)
PCF-6AC Parts

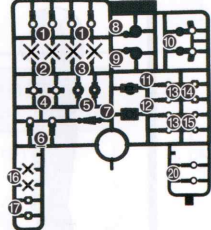

シール
Stickers

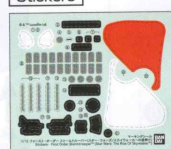

水転写式デカール
Water decals

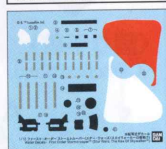

※ 本商品は精密な加工を施している為、製造工程上、部品形状には多少の差異がございます。
※ クリアパーツの中には、製造工程上気泡が入っているものがありますがご了承ください。
* Intricate processing may create small differences in the parts during manufacturing.
* Bubbles may be present in the clear parts from manufacturing.

(シールか水転写式デカールはお好きな方をお選びください。)
(Choose either stickers or water decals.)

INDEX

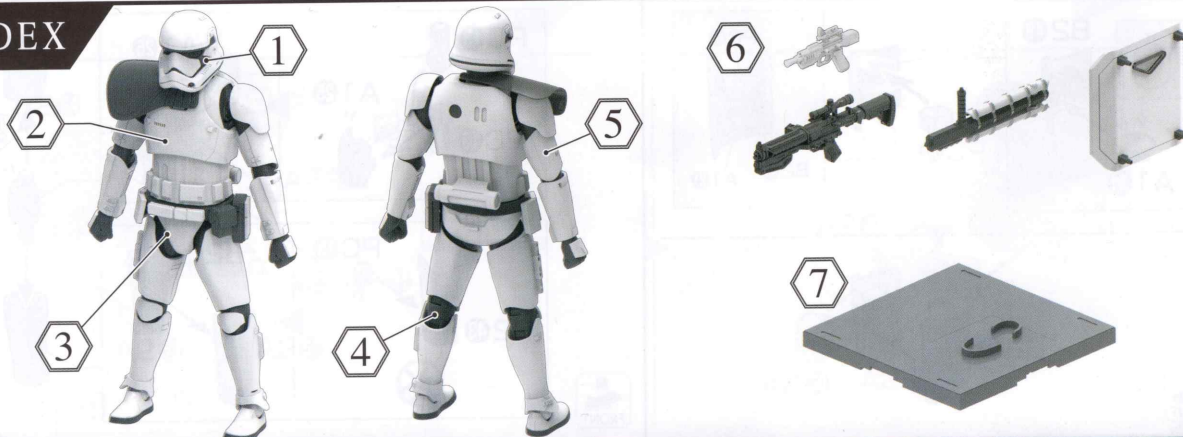

部品の探しかた Finding parts

※説明書のパーツに書いてある番号と同じものをランナーから探しましょう。
(パーツリストと合わせて見ると、探しやすいですよ。)
* All parts are numbered. Follow the instructions and find correct parts on the sprue.

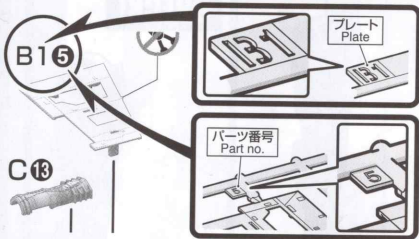

※説明のイラストは一例です。* Illustrations are examples.

パーツの切り取りかた How to cut out parts

- まず、パーツから少し離れた位置にニッパーの刃を入れて切り取ります。
Cut a part with nippers with some margin.
- ニッパーの刃をパーツに密着させてゲートを切り取れば、きれいに仕上がります。
Cut the margin with the blade of the nippers for a clean finish.

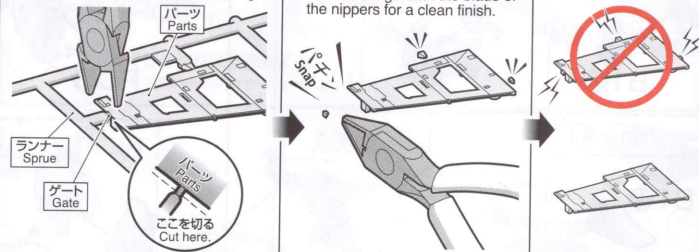

※説明のイラストは一例です。* Illustrations are examples.

組み立てで使用するまでは、パーツは切り取らないでください。

Do not separate parts from sprue until ready to assemble.

1

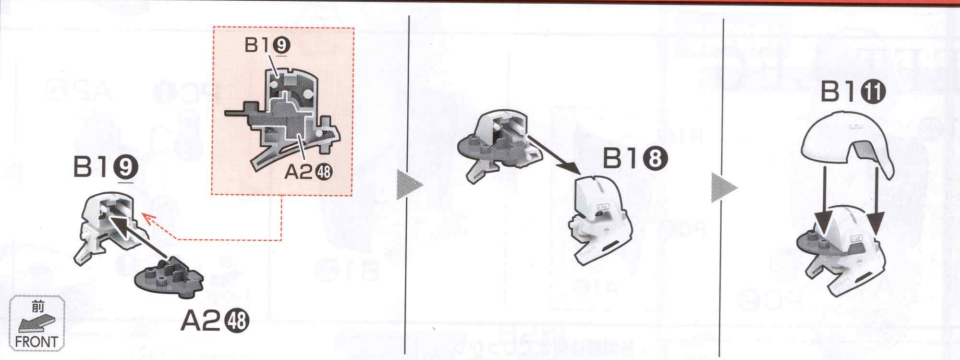

C6

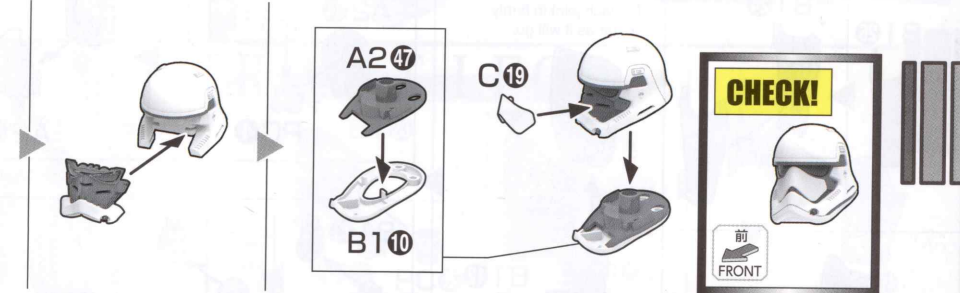
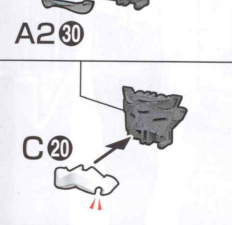

2

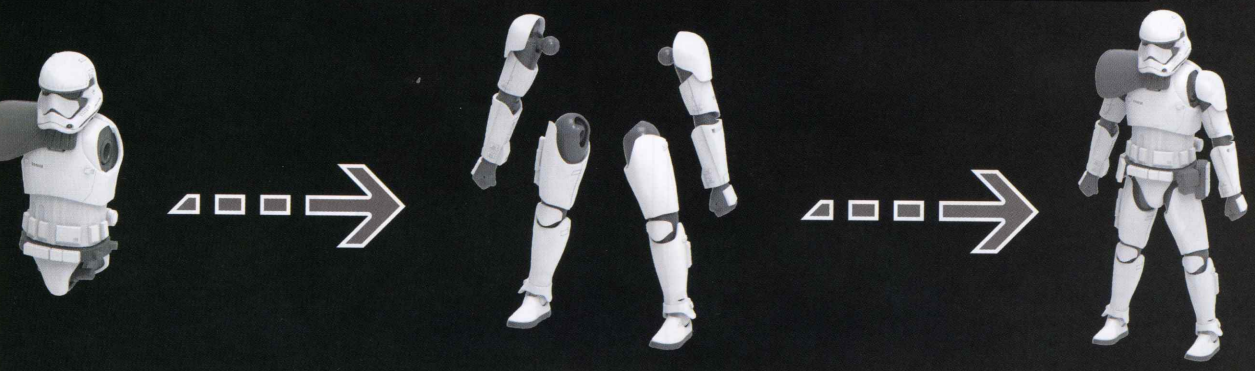
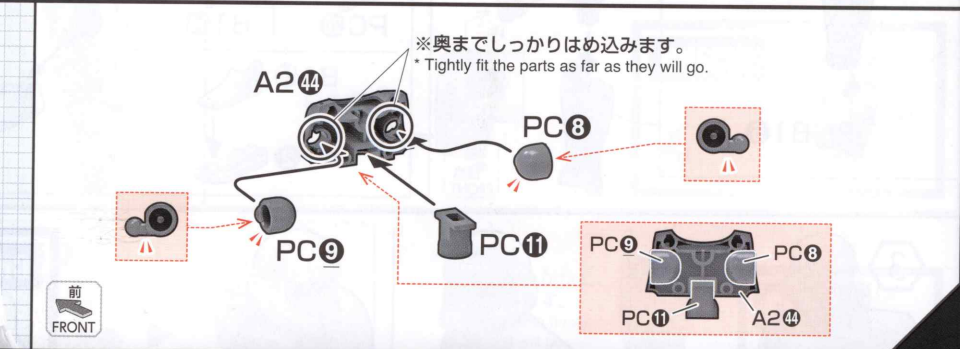

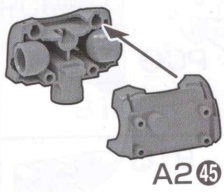

CHECK!



前
FRONT

B17

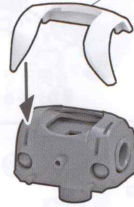

前
FRONT



B232

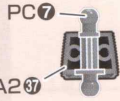

PC7

A247

A236



B231

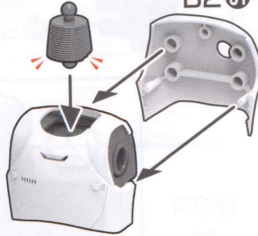

CHECK!



前
FRONT

B233



B234



B235

CHECK!



前
FRONT

B246

前
FRONT



B247

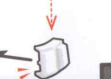

B228

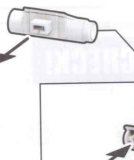

B229

B230

<上から見た図>
<View from above>

23

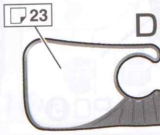

22

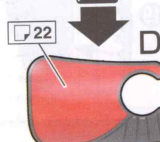

1



D1



CHECK!



前
FRONT

裏面へ続く。 / Continue to the back side.

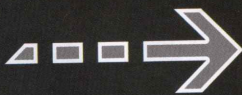

3

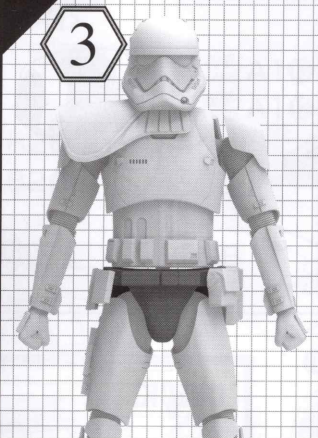

A242 PC6

※奥までしっかりはめ込みます。
* Tightly fit the parts as far as they will go.

前 FRONT

※穴の開いている方が上
* Hole facing upward

PC12 A243 B14 B236

A238 A239

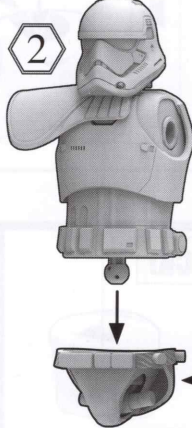

CHECK!

前 FRONT

4

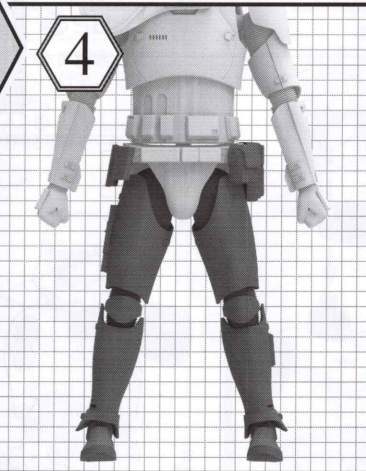

RIGHT LEG

B123 A120 PC5

前 FRONT

B121

B119

CHECK!

前 FRONT

PC1 A232 A233 PC1

※各関節は奥までしっかりと、はめ込みます。
* Fit each joint in firmly, as far as it will go.

B127 PC17 B125 B16

B112

1/2 Snap

CHECK!

前 FRONT

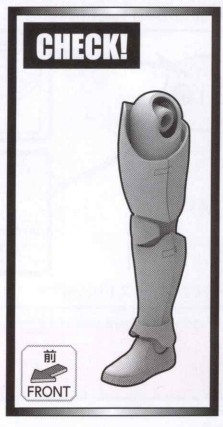
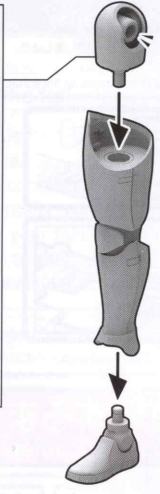
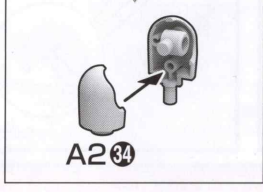
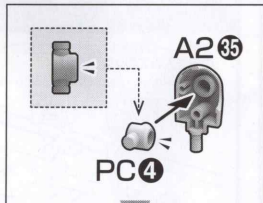
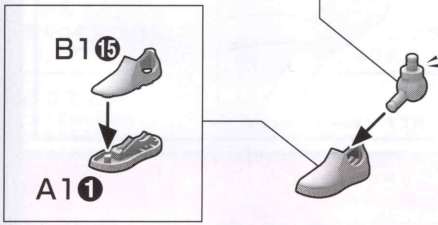
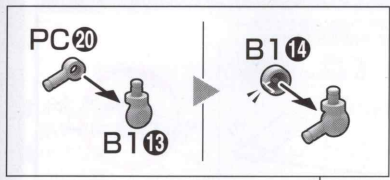

LEFT LEG

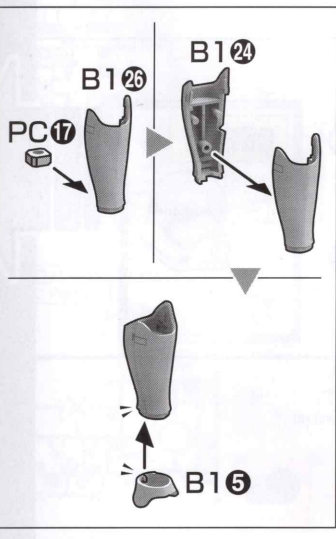
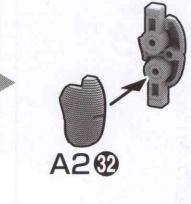
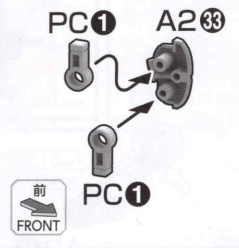
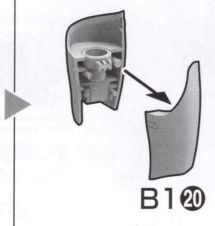
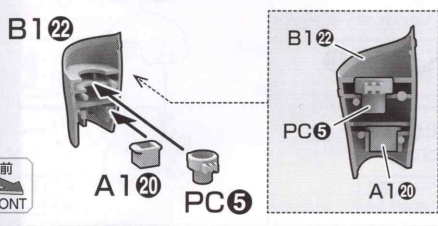

※各関節は奥までしっかりと、はめ込みます。
* Fit each joint in firmly, as far as it will go.

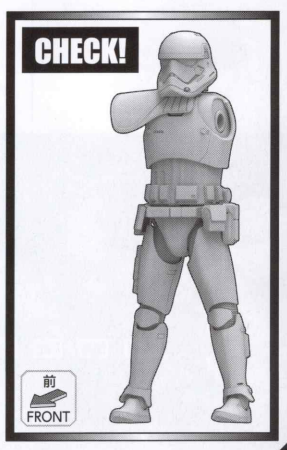
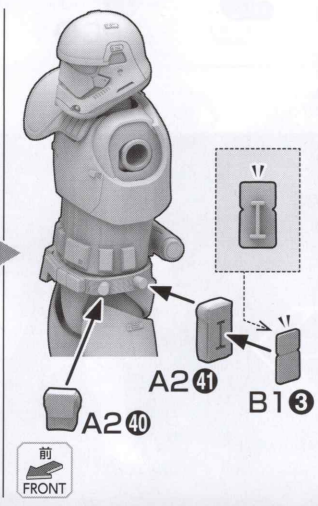
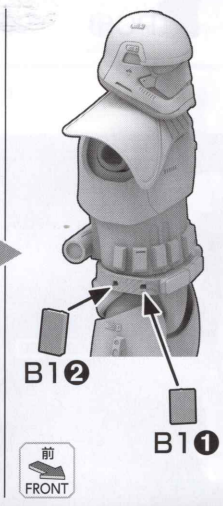
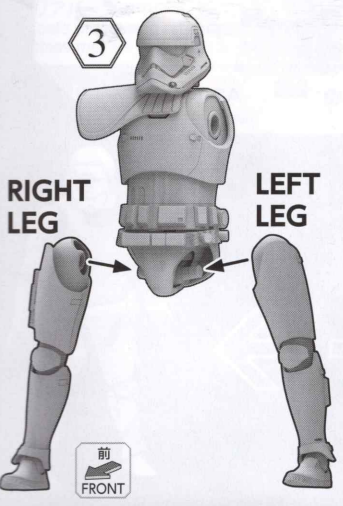
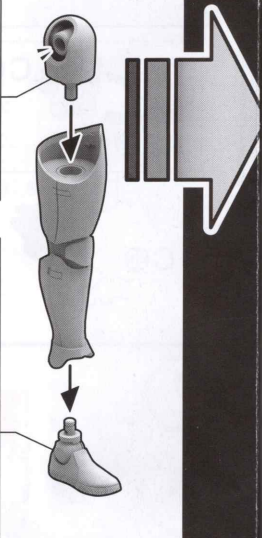
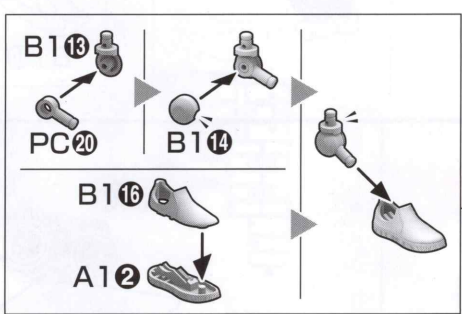
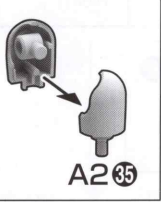
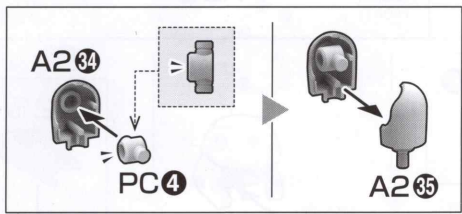
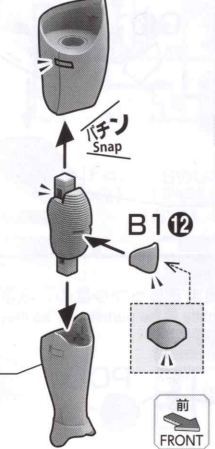

5

RIGHT ARM

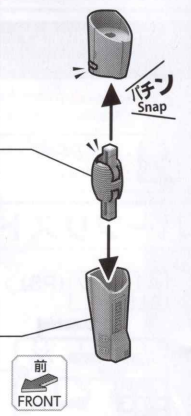
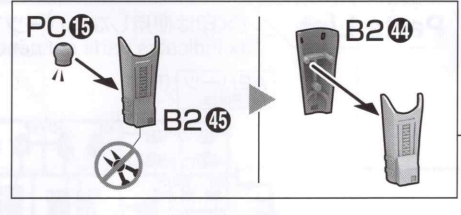
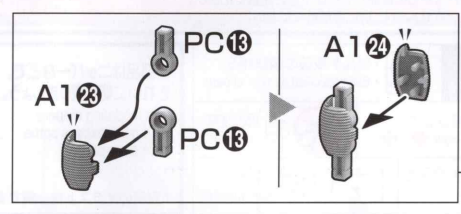
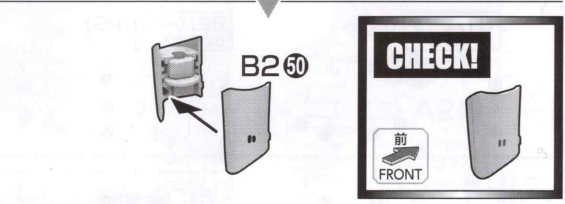
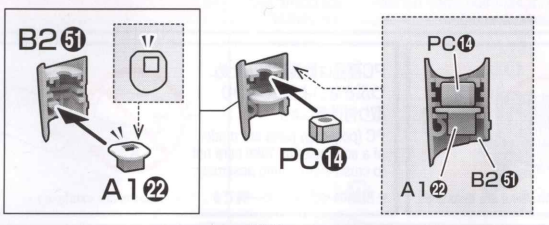
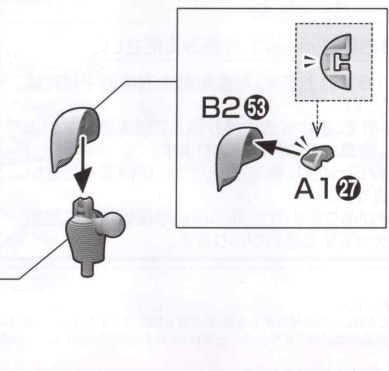
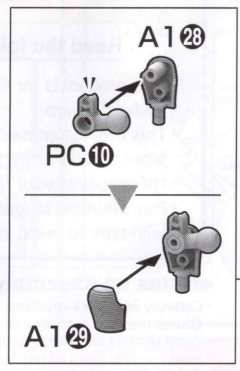

LEFT ARM

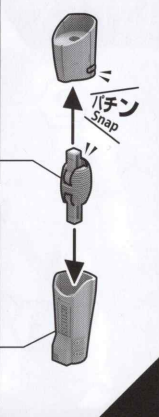
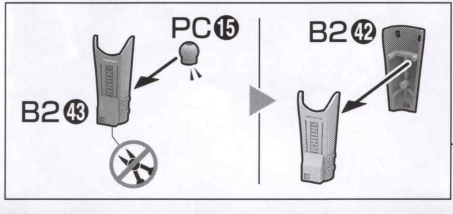
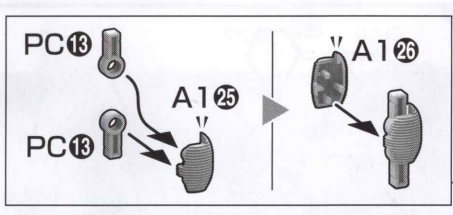
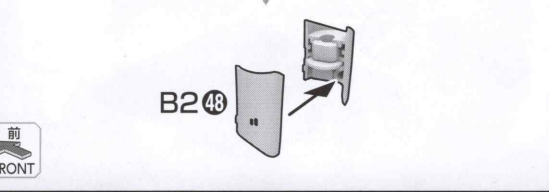
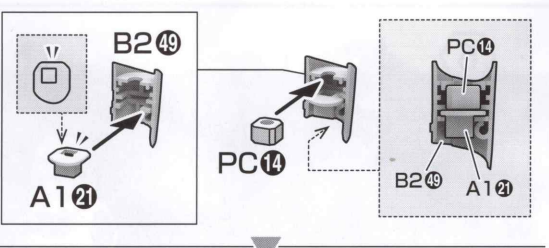
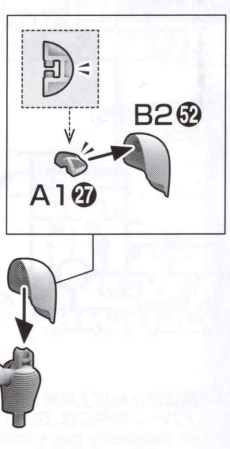
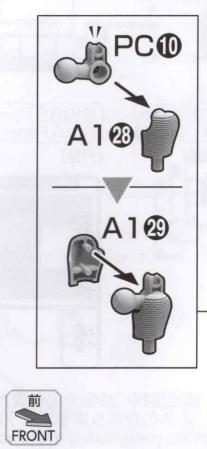
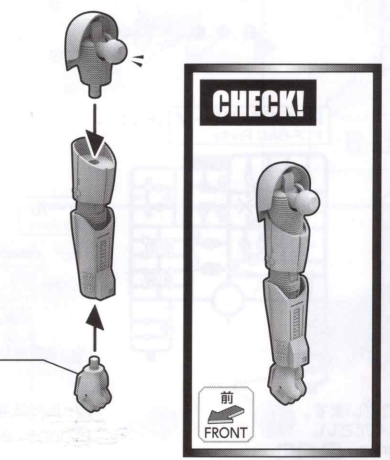

〈平手首〉
〈Open hand〉

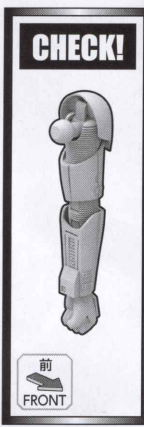

〈握り手首〉
〈Clenched hand〉

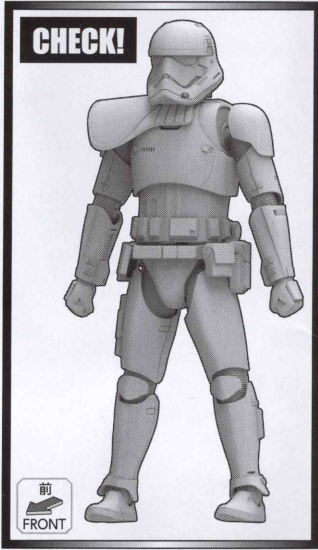
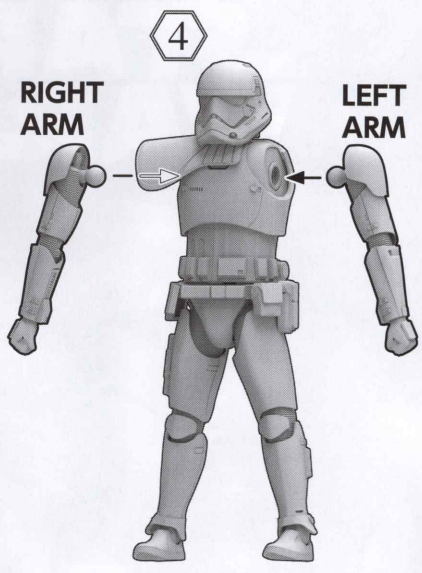
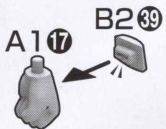

6

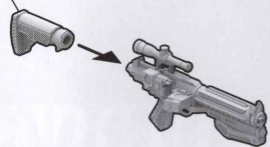
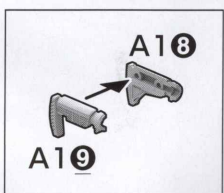
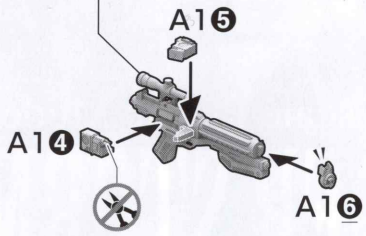
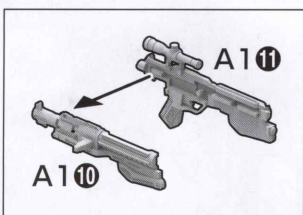
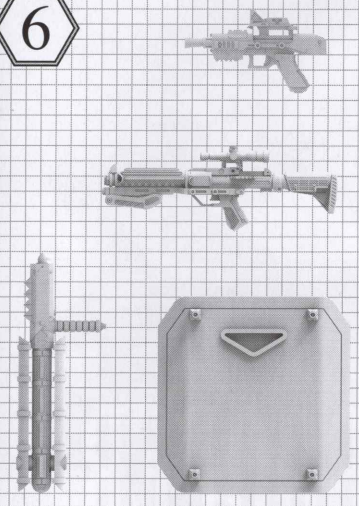

※シールの貼り位置はシール指示を参照ください。
* For sticker locations, refer to the sticker instructions.

シールを先に貼ります。
Start applying stickers first.

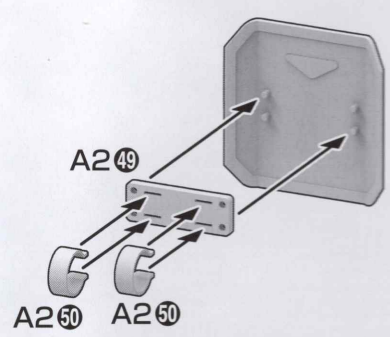
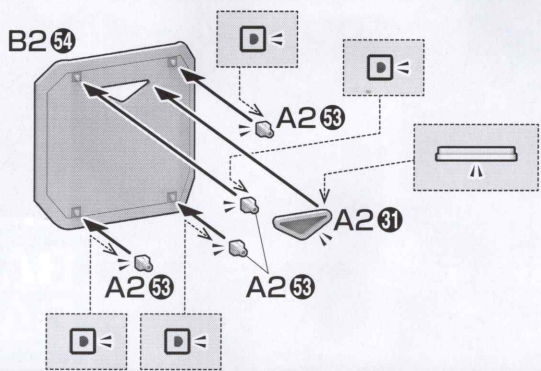
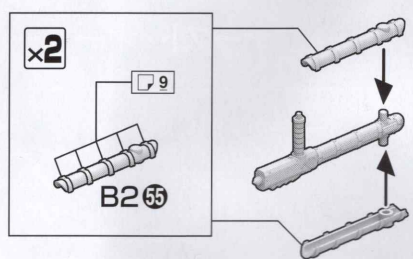
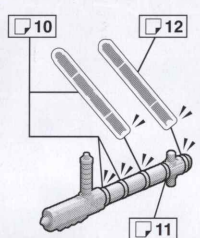
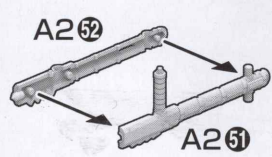

〈武器用手首〉
(Weapon-holding hand)

※手首は外しておきます。
* Remove the wrist part.

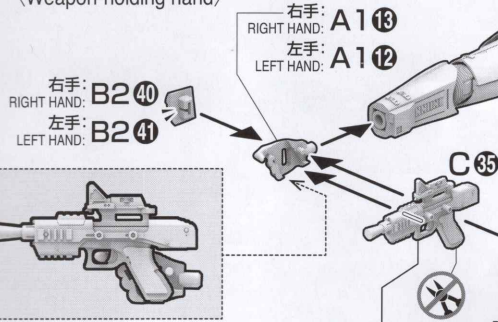

右手: A115
左手: A114

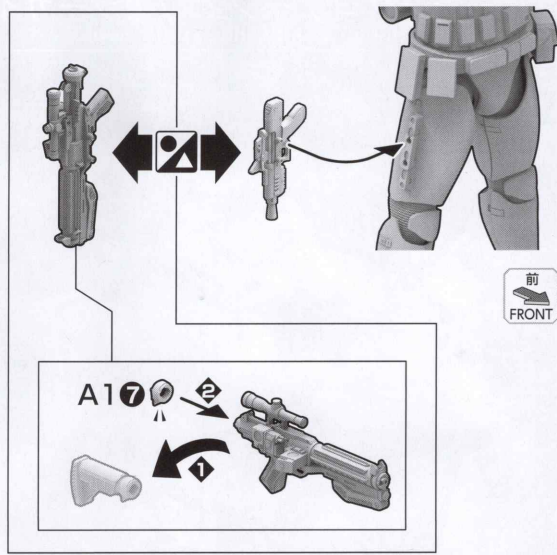

〈武器用手首〉
(Weapon-holding hand)

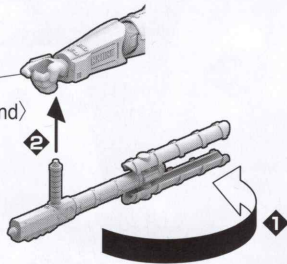

〈握り手首〉
(Clenched hand)

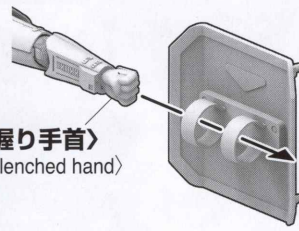

7
A246 は裏返して取り付けることもできます。
A246 can be assembled upside down.

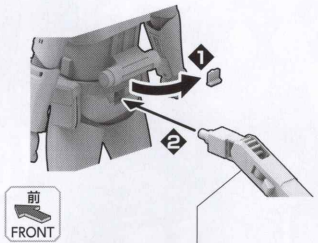
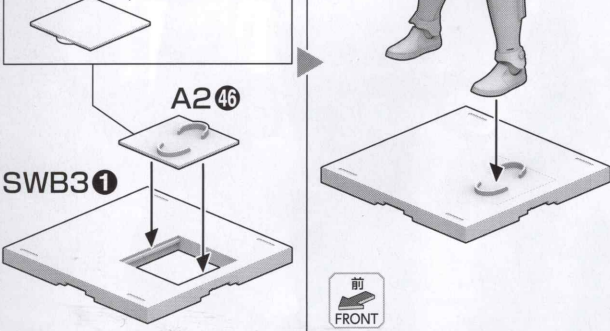

※バンダイプラモデルアクションベース5(別売り)差し込み用 ACB-5Ⓢに対応しています。
* Compatible with ACB-5Ⓢ connector for the ACTION BASE 5 (sold separately).
※バンダイプラモデルアクションベース2(別売り)差し込み用(丸型) BA4-AⓈに対応しています。
* Compatible with BA4-AⓈ (round) connector for the ACTION BASE 2 (sold separately).

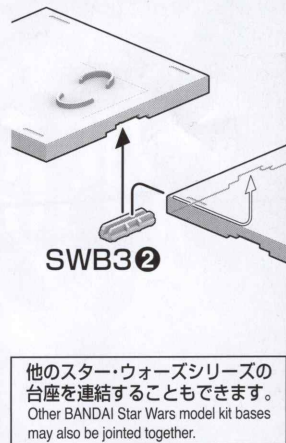

他のスター・ウォーズシリーズの台座を連結することもできます。
Other BANDAI Star Wars model kit bases may also be jointed together.

〈お買い上げのお客様へ〉 部品を壊したり、なくした場合は部品通販をご利用ください。
・「部品注文カード」に必要事項をご記入のうえ、ご用意ください。
・「部品代+送料」分の定額小為替をご用意ください。
・ご記入いただいた「部品注文カード」と、ご用意いただいた定額小為替を封筒に入れ、お客様相談センターに郵送でお送りください。
※封筒の裏に必ずお客様のご住所、お名前をお書きください。
※定額小為替は郵便局でご購入いただけますが、所定の発行手数料がかかります。
※在庫が無い場合は、ご注文をお返しいただいております。
※部品注文金額の合計が、商品価格の半額を超える場合はご注文を承ることができません。
※ご注文内容の変更、キャンセル、返品は承ることができませんので予めご了承ください。
International customers, please visit: <http://bandai-hobby.net/en/>
部品通販、部品在庫については「バンダイホビーサイト」でもご案内しております。
⇒「バンダイホビーサイト」「部品通販」で(検索) ※通信費等はお客様のご負担となります。
https://bandai-hobby.net/customer_support/
※万が一、部品に不具合がありましたらその部品を取り外し、詳細をご記載のうえ、お客様相談センターへお送りください。
〈お問い合わせ先〉BANDAI SPIRITSお客様相談センター
ナビダイヤル 0570-078-001
受付時間:10時~17時(土、日、祝日、夏季・冬季休業日を除く)
〈商品送付先〉〒420-8681 静岡県静岡市葵区長沼500-12

〈料金表〉●部品代、送料は切り取った1個の料金です。

部品番号	取扱説明書	SWB3Ⓢ	シール、水転写式デカール	その他の部品
部品代	100円	200円	各60円	各60円
郵送料	140円	140円	120円	120円

・電話番号はよく確かめてお間違いのないようご注意ください。・部品の価格および送料は変更する場合があります。・部品代には、消費税が含まれています。・郵送料が改訂された場合は新料金が適用されます。

FOR CUSTOMERS IN JAPAN ONLY.

部品注文カード 1/12 SCALE スター・ウォーズ 5058882
ファースト・オーダー ストームトルーパー(スター・ウォーズ/スカイウォーカーの夜明け)

必要な部品の記号・番号・数量をかく

●注文された理由(○で囲む)(こわした・なくした)

・日中ご連絡可能な電話番号()・年齢(才)
2492282 '19.11

アンケート調査
ご協力をお願い

<https://q.bandai-hobby.net/enquete/>
※バンダイナムコID/ホビーサイト/バスへの登録が必要です。
※通信費等はお客様のご負担となります。
※アンケートは予告無く中止する場合がありますご了承ください。
* FOR CUSTOMERS IN JAPAN ONLY.

2019.11/SA・ON ※コピー使用可