

STAR WARS™



1/12 scale Plastic Model Kit

FIRST ORDER STORMTROOPER EXECUTIONER™

ファースト・オーダー ストームトルーパー・エクセキューショナー

ファースト・オーダーは兵士たちの絶対的な忠誠心がなくては組織として機能し得ない。
反逆の罪に問われた兵士は、このストームトルーパーの特殊部隊による最終的な裁きを受ける。
The First Order can only operate effectively with the absolute loyalty of its
followers. Should any soldier be found guilty of treason, it is up this special
branch of Stormtrooper to dispense final justice.



画像はイメージです。 The images are for illustrative purposes only.

※画像と商品とは、多少異なりますのでご了承ください。
※画像の完成品は、塗装してあります。
* The actual product may vary slightly from the images.
* The completed product in the image has been painted.

BANDAI HOBBY SITE
<http://bandai-hobby.net/sw/jp/>

※通信費等はお客様の負担となります。
Any fees accrued by your access method and connection
to the website are your own responsibility.

© & ™ Lucasfilm Ltd.



BANDAI 2017 MADE IN JAPAN

0219753

マーキングロケーション/カラーガイド (外観仕上げ)

Marking Location / Color Guide (exterior finish)

FIRST ORDER STORMTROOPER EXECUTIONER

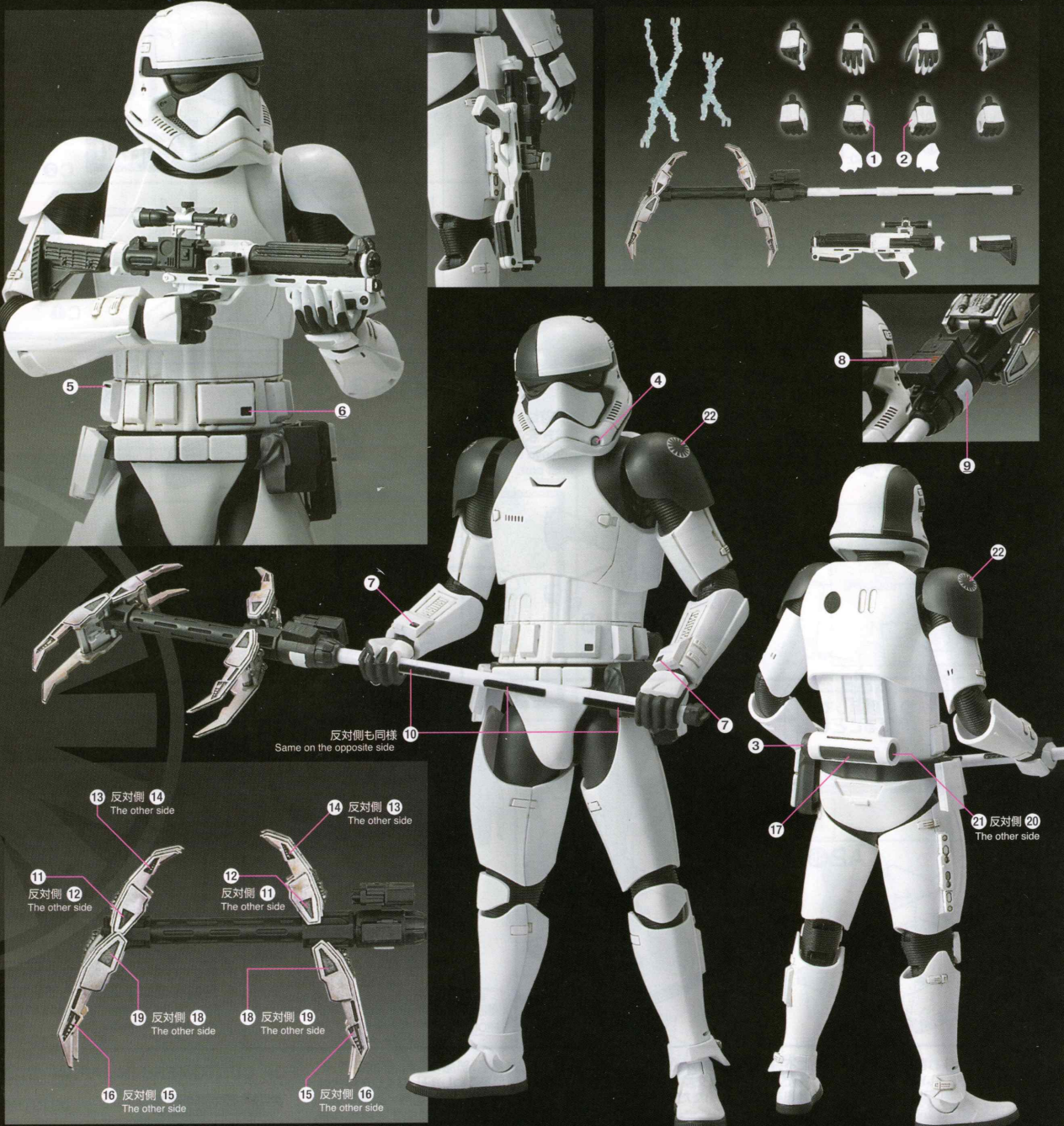

MARKING

シール STICKERS

シールと水転写式デカールのいずれかを好みで貼ってください。画像の位置と●内の番号を見て貼っていきます。(マークの内容は同じです。)
●内はシール、水転写式デカールの番号です。
Apply either stickers or water decals by verifying the number (●) and marking location guide. Designs of both types of markings are identical.

水転写式デカールの貼り方 How to apply Water Decals.

1. マークより大きめに切り出し、ぬるま湯に約3秒浸し、ピンセットで引き上げる。
2. 台紙からデカールがすべるようになったら、表を上にしてすべらせて貼る。
3. 綿棒などで押し、気泡を取る。

COLOR GUIDE

- よりリアルに仕上げたい方は、こちらの基本色をご覧ください。
- 塗装にはより安全な「水性塗料」のご使用をおすすめします。
- カラー配合は参考値であり、画像とカラーガイドの色は異なる場合があります。

- For a more life-like finish, refer to the color guide.
- Use of water-based paint is recommended for safety reasons.
- The color blending is shown for reference and the actual color may differ from the image.

■ 装甲パーツ ホワイト部: ホワイト(100%)
White armor / weapons: White (100%)

■ スーツ、武器 ブラック部: ブラック(100%) + つや消し剤(フラットベース) (少量)
Black suit / weapons: Black (100%) + Flat base (small dose)

■ 装甲パーツ ブラック部: つや消しブラック(100%)
Black armor: Flat black (100%)

■ 頭部、武器 シルバー部: シルバー(100%)
Silver head / weapons: Silver (100%)

※ この商品には、1/12 ファーストオーダー ストームトルーパー エグゼキューションが1セット入っています。This package contains one set of 1/12 FIRST ORDER STORMTROOPER EXECUTIONER.
 ※ キャンペーンを実施する場合があります。応募する際に使用するのどとておいてください。(Valid only in Japan.) ※ ここに掲載している情報は2017年9月現在のものです。* The information is current as of September, 2017.

注意

お買い上げのお客様へ 必ずお読みください。

- 本商品の対象年齢は15才以上です。対象年齢未満のお子様には絶対に与えないでください。
- 小さな部品がありますので、小さなお子様が悪く誤って飲み込まないように注意してください。窒息などの危険があります。
- ビニール袋を頭からかぶりたり、顔を覆ったりしないでください。窒息する恐れがあります。
- 尖った部分や鋭い部分がありますので、取り扱いや保管場所に注意してください。思わぬケガをする恐れがあります。

CAUTION

Read the following instructions before use.

- This product is for 15 years old and up. Not suitable for children under this age.
- This product contains small parts. Be careful to prevent children from accidentally swallowing them in order to avoid choking.
- Never cover your face with the plastic bag to avoid suffocation.
- Pay attention to sharp parts and edges. Handle and store them with care to avoid injury.

<組み立てる時の注意>

- 組み立てる前に説明書をよく読みましょう。
 - 部品は番号を確かめ、ニッパーなどできれいに切り取りましょう。切り取った後のクズは捨ててください。
 - 部品の加工の際の刃物、工具、塗料、接着剤などのご使用にあたっては、それぞれの取扱説明書をよく読んで正しく使用してください。
 - 塗装には、より安全な水性塗料のご使用をおすすめします。
 - 尖った先端や薄い縁端部に触れながらの組み立てには十分ご注意ください。
- * この商品には道具類は入っていませんので、別にご用意ください。

<Notes on assembly>

- Carefully read the instructions before assembling.
 - Check the part numbers, and cut them cleanly with nippers. Discard the remnants.
 - Carefully read the user manuals for all edged tools, paints, adhesives, etc. used in assembly and use them correctly.
 - Use of water-based paint is recommended for safety reasons.
 - Pay extra attention when handling sharp points and edges.
- * Tools are not included.

各部品はニッパーなどで、きれいに切り取りましょう。

Use modeling nippers to trim the excess sprue from each part.

※説明のイラストは一例です。* Illustrations are examples.

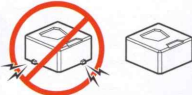

PC部品は軟質素材のため、

つぶさないようにしっかり取り付けましょう。PC (poly-cap) parts are made of a soft material. Take care not to crush them during assembly.

※説明のイラストは一例です。* Illustrations are examples.



パーツリスト Parts List

(X印は使用しないパーツです。)
(x indicates parts not needed.)

組み立て中に使用されているアイコン
Symbols used in instructions

- 1 1-2-3の順番で組み立てる
Assemble in numerical order 1, 2, 3...

- ✂ 切り取り注意
Do not cut.

- ✂ 切り取るところ
Cut here.

- △ どちらかを選んで取り付ける
Select a part to attach.

A1パーツ (PS)
A1 Parts

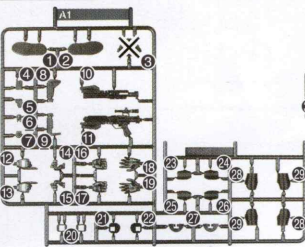

A2パーツ (PS)
A2 Parts

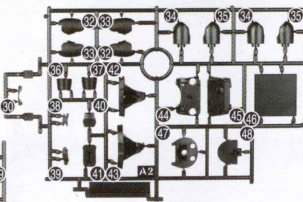

B1パーツ (PS)
B1 Parts

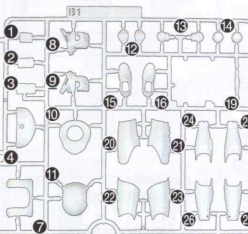

B2パーツ (PS)
B2 Parts

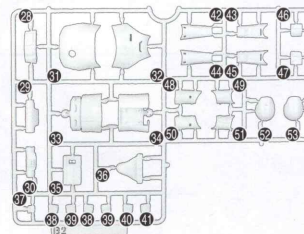

Cパーツ (PS)
C Parts

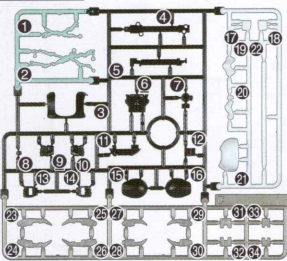

SWB3パーツ (PS)
SWB3 Parts

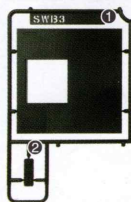

PCF-6ACパーツ (PE)
PCF-6AC Parts

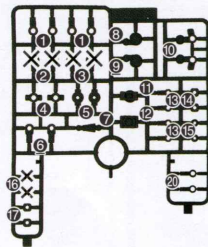

シール
Stickers

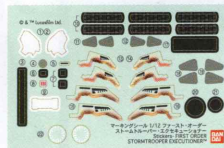

水転写式デカール
Water decals

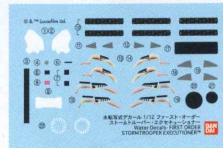

※クリアパーツの中には、製造工程上気泡が入っているものがありますがご了承ください。
* Bubbles may be present in the clear parts from manufacturing.

(シールか水転写式デカールはお好きな方をお選びください。)
(Choose either stickers or water decals.)

INDEX

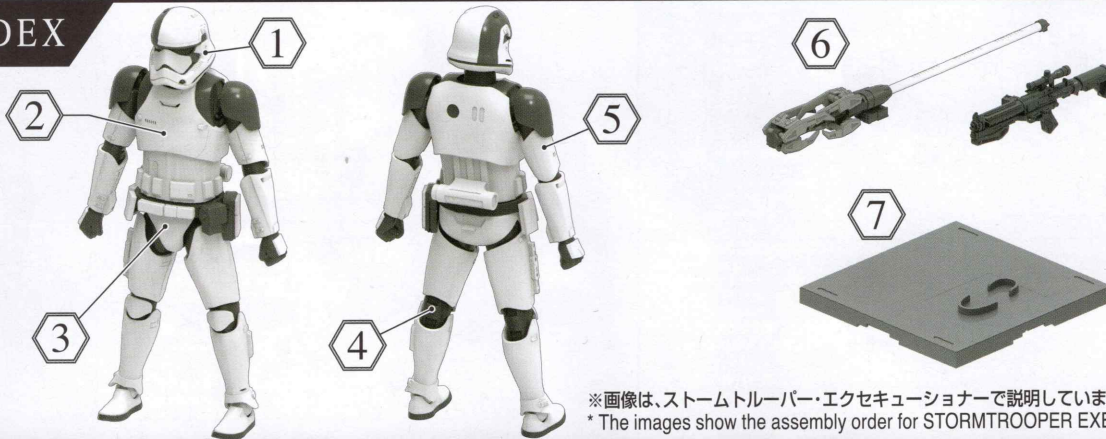

※画像は、ストームトルーパー・エグゼキューショナーで説明しています。
* The images show the assembly order for STORMTROOPER EXECUTIONER.

ストームトルーパー・エグゼキューションーかストームトルーパーのどちらかを選んで組み立てます。
 Choose either STORMTROOPER EXECUTIONER or STORMTROOPER to assemble.

部品の探しかた Finding parts

※説明書のパーツに書いてある番号と同じものをランナーから探しましょう。
 (パーツリストと合わせて見ると、探しやすいでしょう。)
 ※ parts are numbered. Follow the instructions and find correct parts on the sprue.

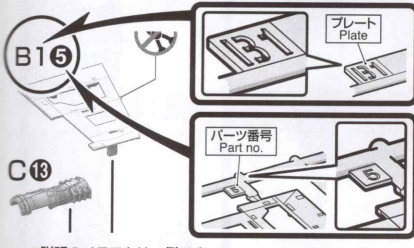

※説明のイラストは一例です。* Illustrations are examples.

パーツの切り取りかた How to cut out parts

① まず、パーツから少し離れた位置にニッパーの刃を入れて切り取ります。
 Cut a part with nippers with some margin.
 ② ニッパーの刃をパーツに密着させてゲートを切り取れば、きれいに仕上がります。
 Cut the margin with the blade of the nippers for a clean finish.

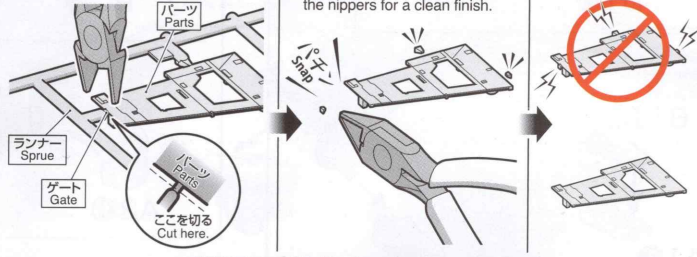

※説明のイラストは一例です。* Illustrations are examples.

組み立てて使用するまでは、パーツは切り取らないでください。
 Do not separate parts from sprue until ready to assemble.

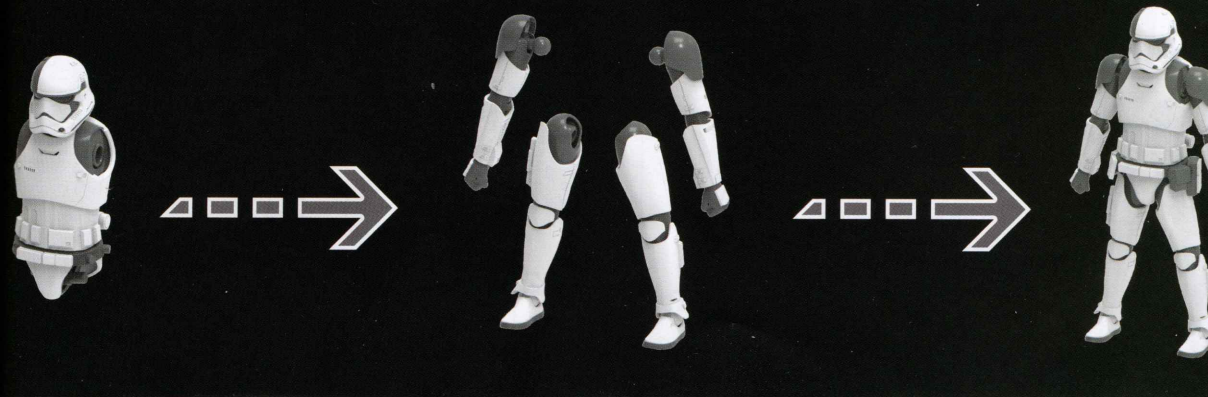
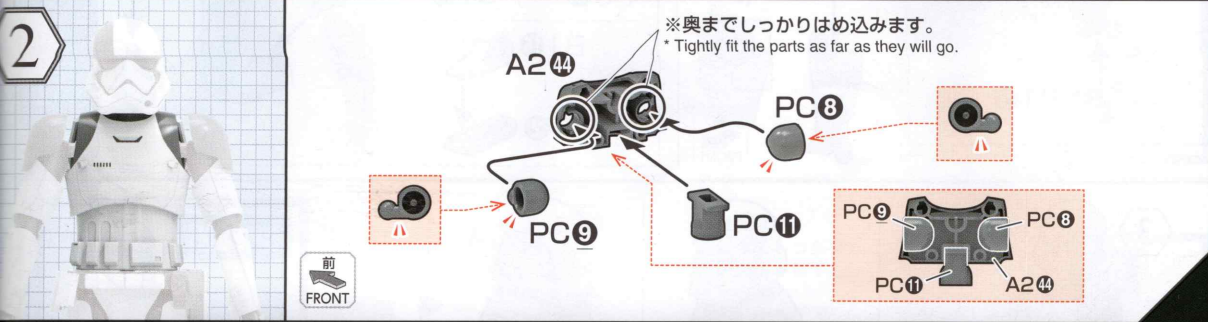
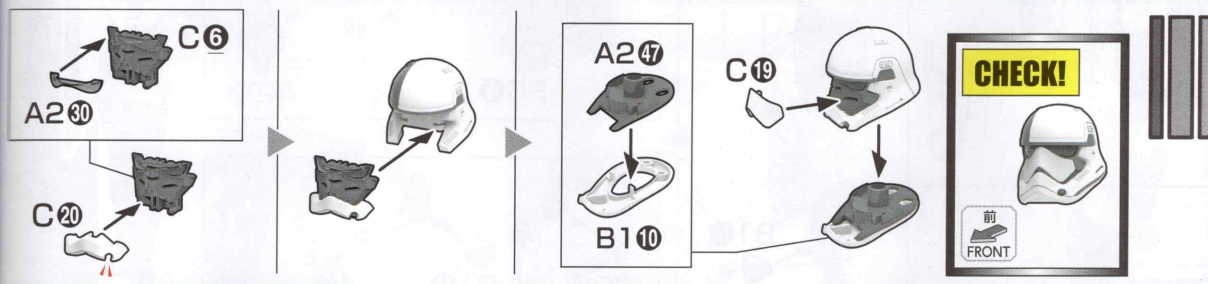
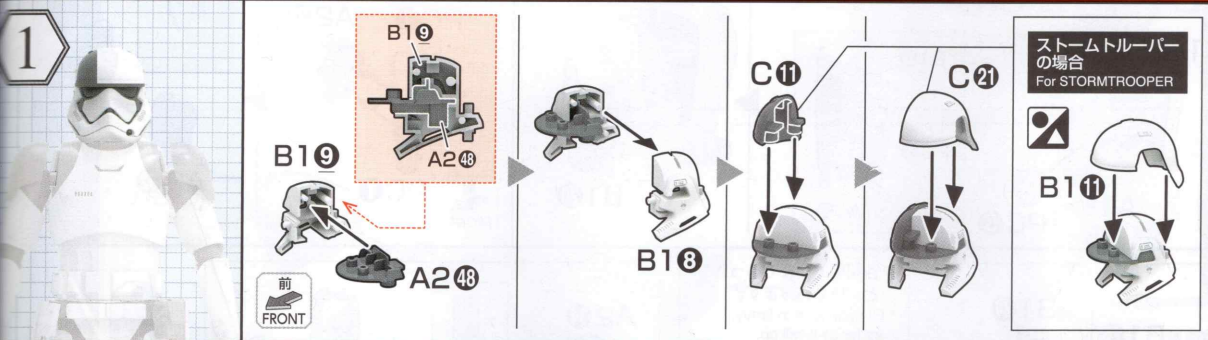

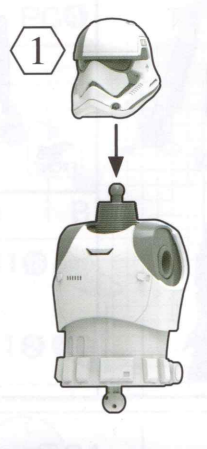
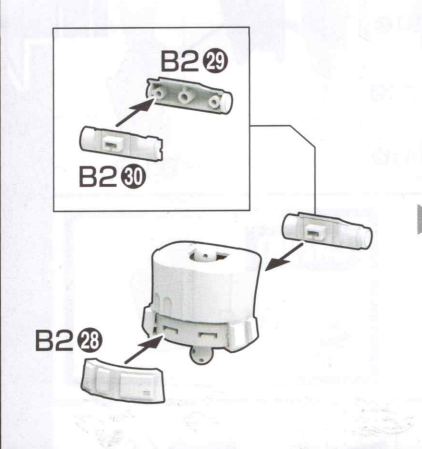
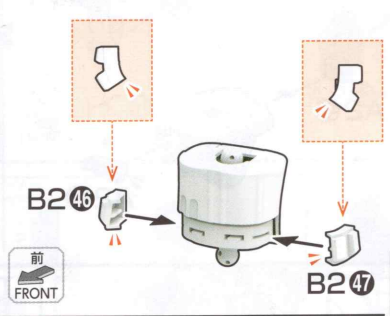
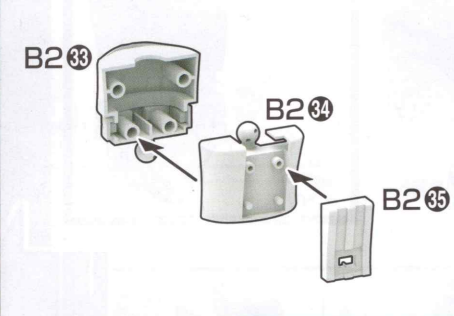
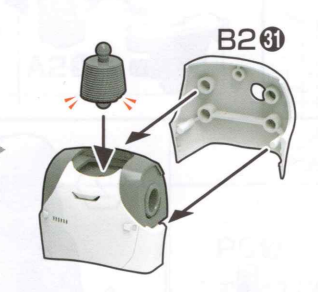
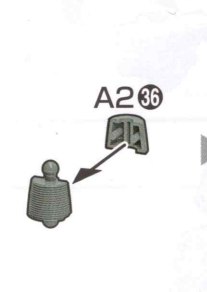
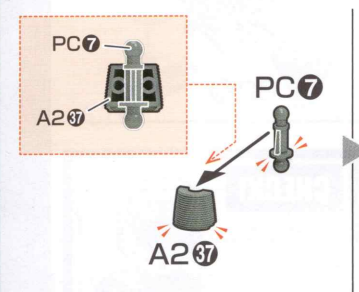
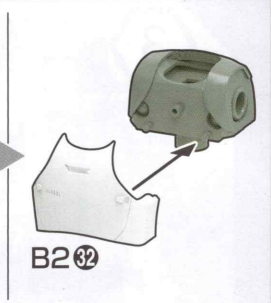
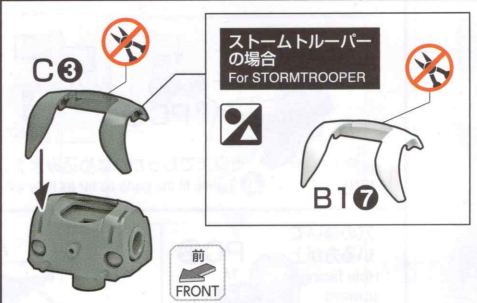
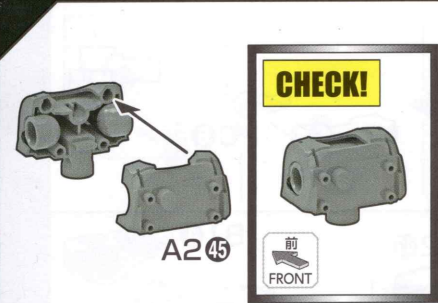

裏面へ続く。 / Continue to the back side.

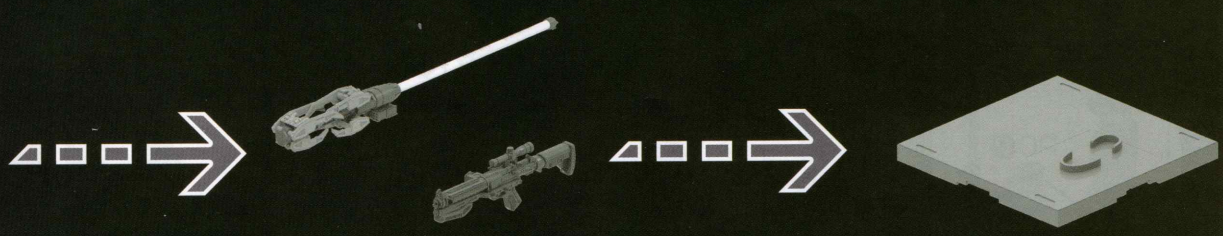

3

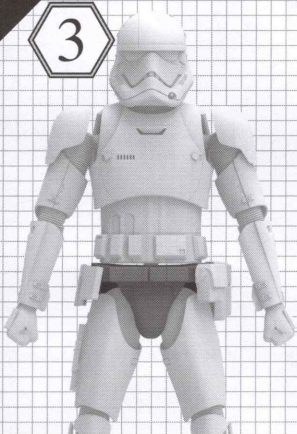

A2 42 PC 6

前 FRONT

※奥までしっかりとめ込みます。
* Tightly fit the parts as far as they will go.

※穴の開いている方が上
* Hole facing upward

PC 12 A2 43 B1 4 B2 36

2

A2 38 A2 39

B2 37

CHECK!

前 FRONT

4

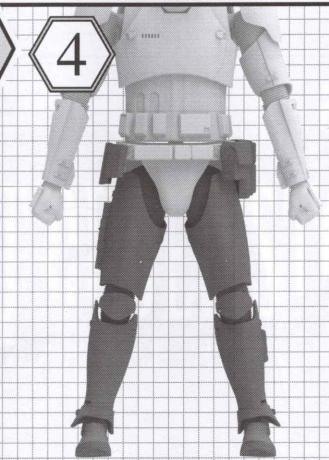

RIGHT LEG

B1 23 A1 20 PC 5 B1 21

前 FRONT

B1 19

CHECK!

前 FRONT

PC 1 A2 32 A2 33 PC 1

※各関節は奥までしっかりとめ込みます。
* Fit each joint in firmly, as far as it will go.

B1 27 PC 17 B1 25 B1 6 B1 12

CHECK!

前 FRONT

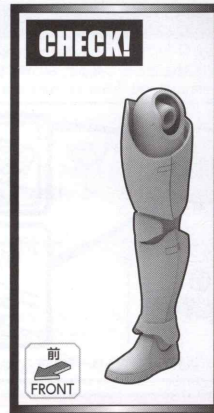
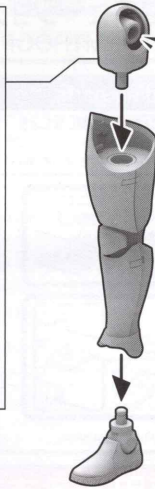
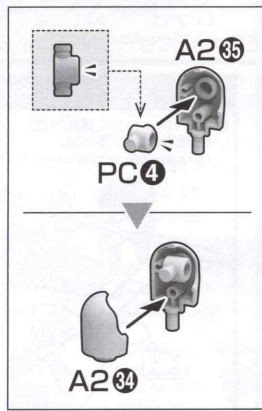
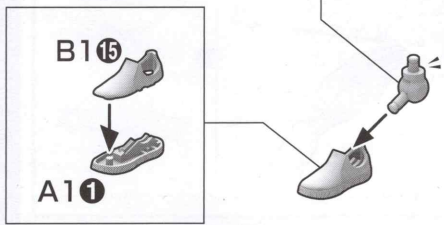
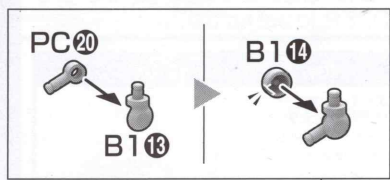

LEFT LEG

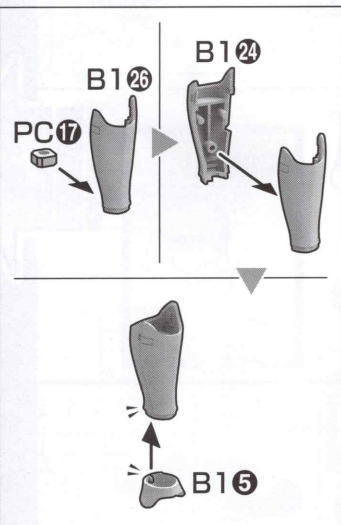
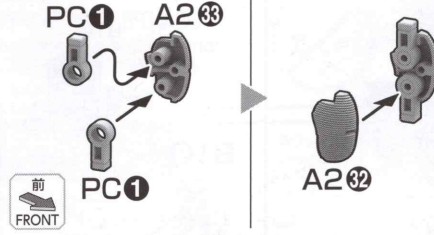
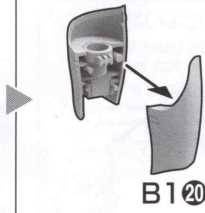
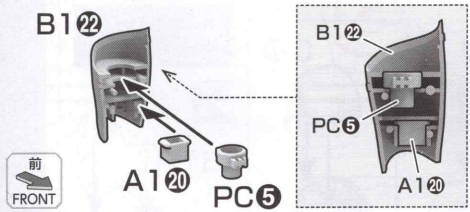

※各関節は奥までしっかりと、はめ込みます。
* Fit each joint in firmly, as far as it will go.

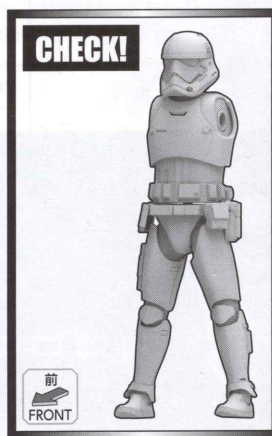
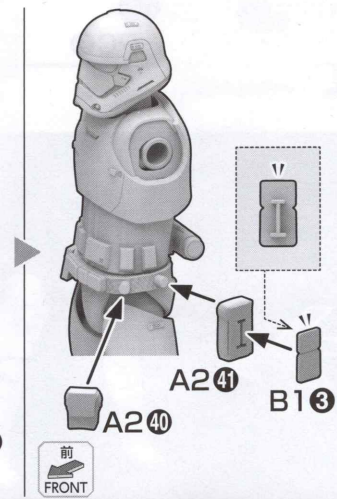
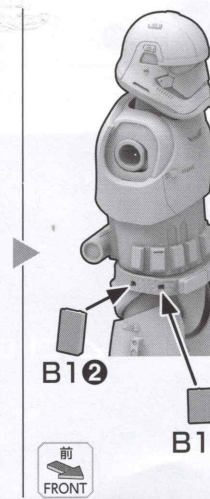
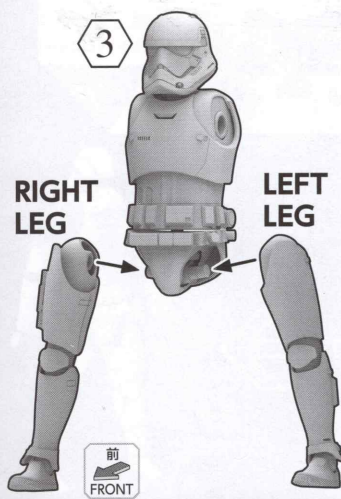
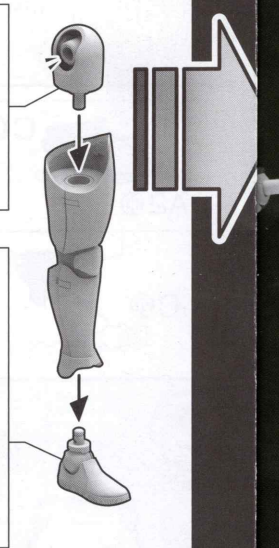
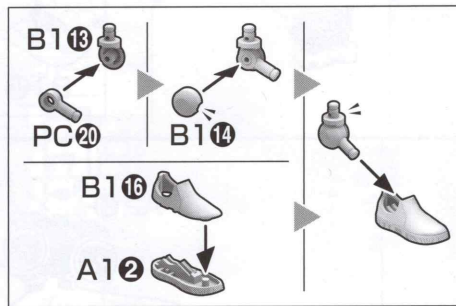
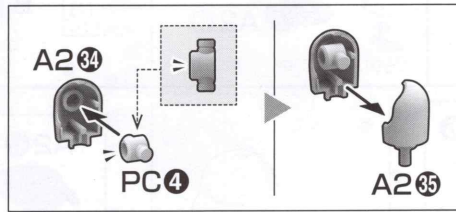
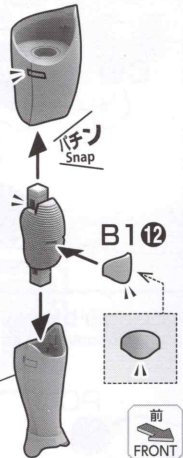

5

RIGHT ARM

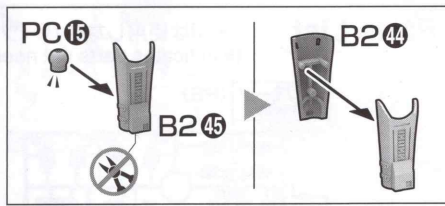
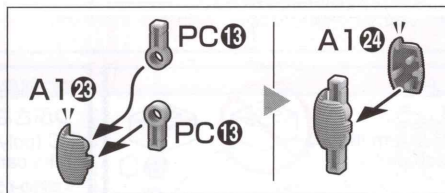
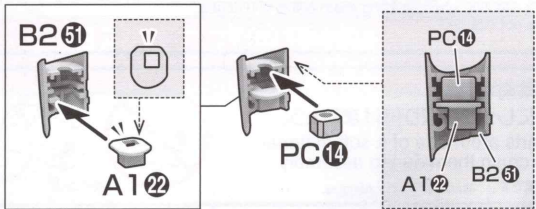
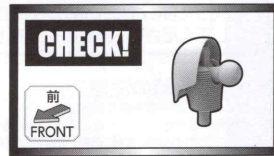
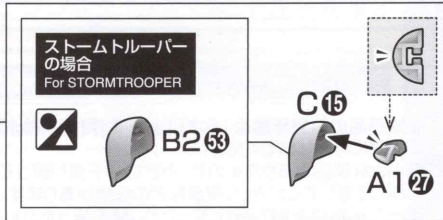
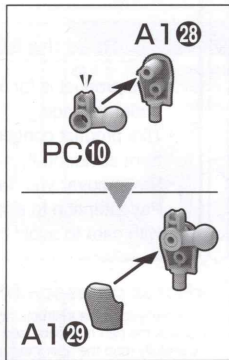

〈平手首〉
(Open hand)

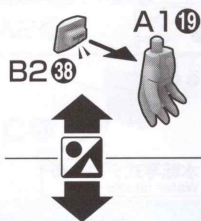

〈握り手首〉
(Clenched hand)

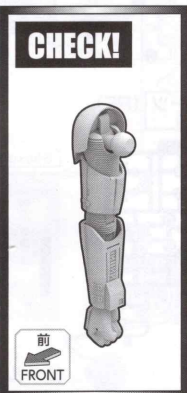
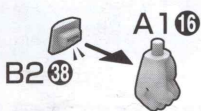

LEFT ARM

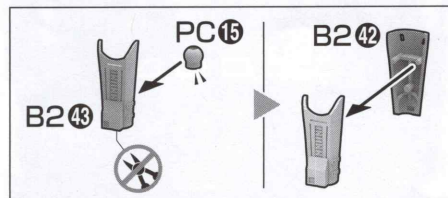
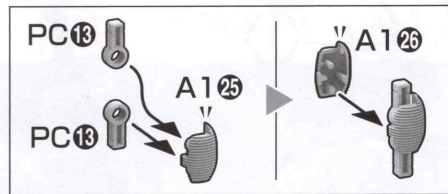
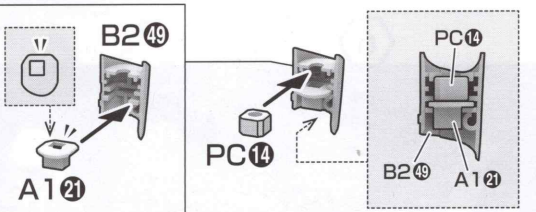
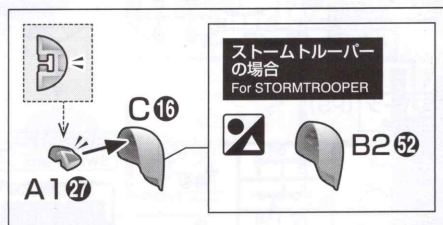
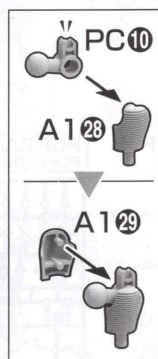

〈平手首〉
〈Open hand〉



〈握り手首〉
〈Clenched hand〉



CHECK!



前
FRONT

4

RIGHT
ARM

LEFT
ARM

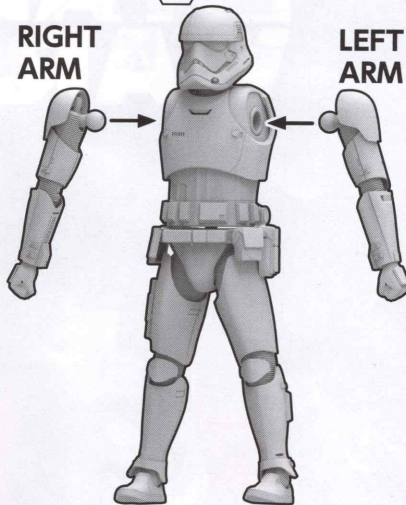

CHECK!

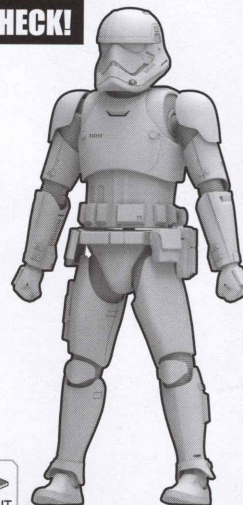

前
FRONT

6

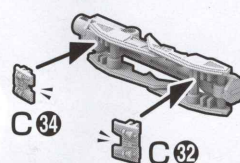
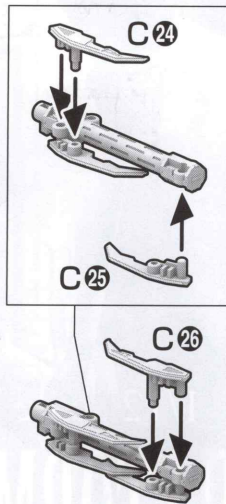
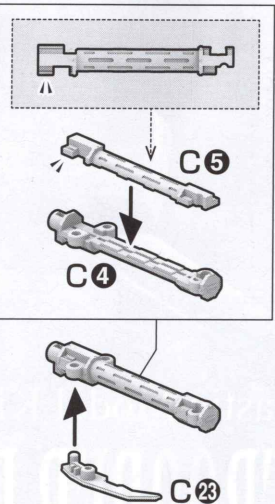
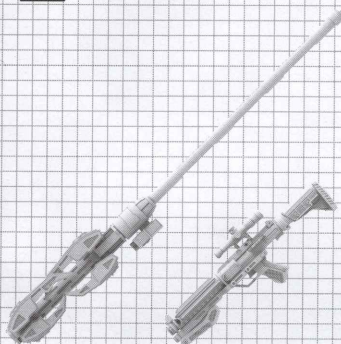

CHECK!

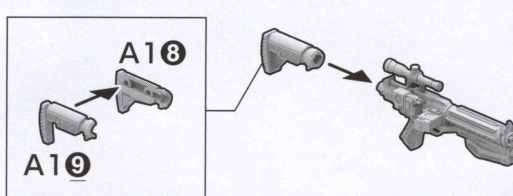
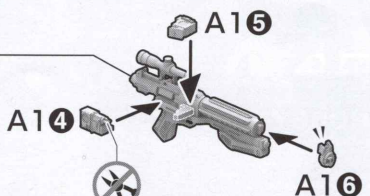
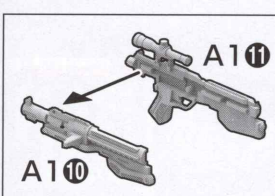
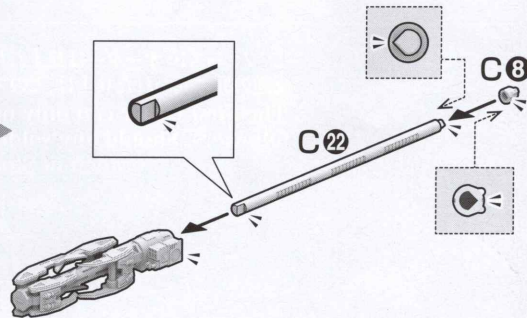
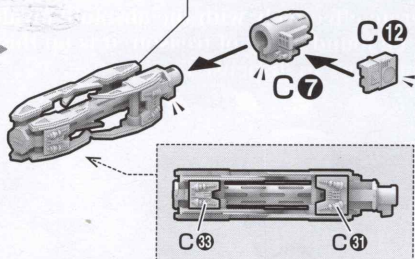
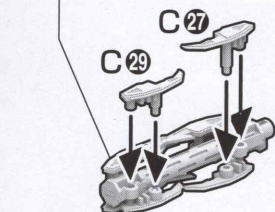
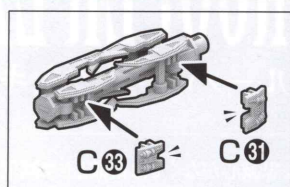
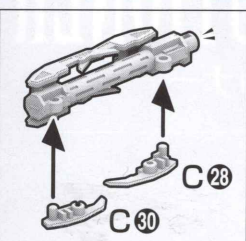
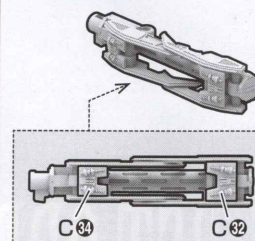

《武器用手首》
(Weapon-holding hand)

※手首は外しておきます。
* Remove the wrist part.

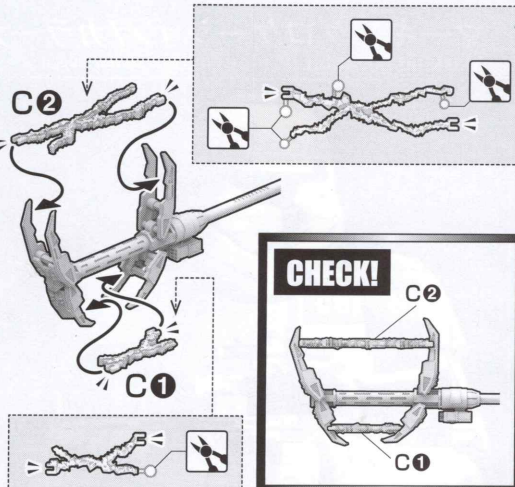
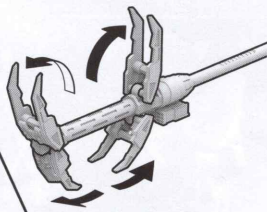
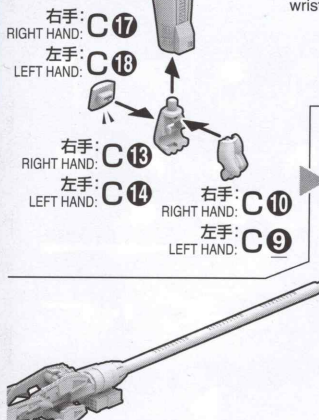

《武器用手首》
(Weapon-holding hand)

右手: A16
RIGHT HAND: A16
左手: A12
LEFT HAND: A12

※手首は外しておきます。
* Remove the wrist part.

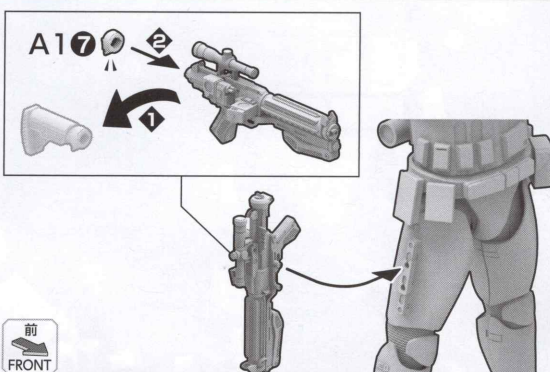
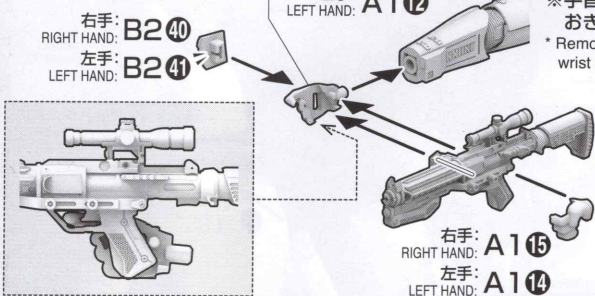

7
A246は裏返して取り付けることもできます。
A246 can be assembled upside down.

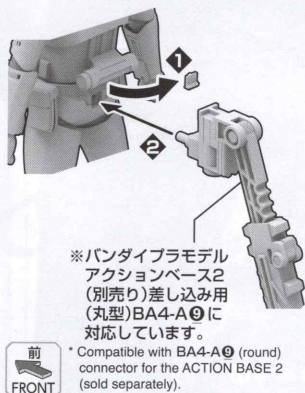
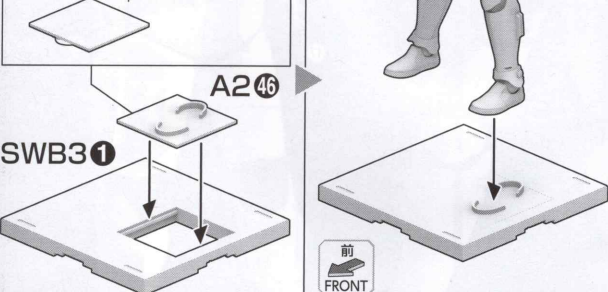

※バンダイプラモデルアクションベース2 (別売り)差し込み用(丸型)BA4-A9に対応しています。
* Compatible with BA4-A9 (round) connector for the ACTION BASE 2 (sold separately).

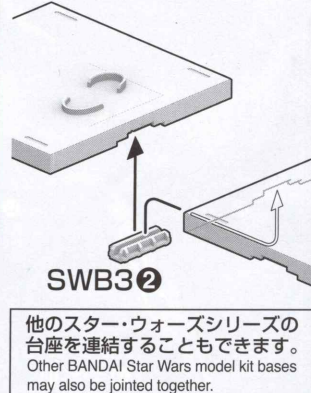

他のスター・ウォーズシリーズの台座を連結することもできます。
Other BANDAI Star Wars model kit bases may also be jointed together.

《お買い上げのお客様へ》方が一部に不良品がありましたら、その部品を取りはずし、商品名、部品の記号、部品番号、不具合の症状を書いて、下記までお送りください。良品と交換させていただきます。また、部品をこわしたり、なくした場合は部品通販をご利用ください。代金は料金表を参照していただき、商品番号/商品名/部品の記号/部品番号/数量を明記していただき、部品注文カード(部品注文カードのコピー、手書き可)、部品代+送料の料金(100円単位を定額小為替、100円未満を切手)と共に封書にてお送りください(封書の裏に必ずお客様のお名前/ご住所/年齢をお書きください)。送料は実際に部品をご用意した際の重量によって変わります。また、別途手数料が必要な送付方法をご希望の場合、別料金となります。料金の不足分はご請求、超過分は残額をお返し致します。ただし、それ以外にかかった手数料等はお客様のご負担となります。在庫がない場合は誠に申し訳ございませんがご注文をお返し致します。ご記入いただきました個人情報につきましては、商品・部品の発送及び情報の提供以外には使用致しません。部品注文の方法は、HPでもご紹介しております。詳しくはhttp://bandai-hobby.net/SC/2007/10/post_55.html▶「部品注文のしかた」をご参照ください。通信費等はお客様のご負担となります。※お送りした部品に不良がある場合を除き、お客様都合での注文内容の変更、キャンセル、交換、返品は受け付けておりませんので予めご了承ください。

International customers, please visit: <http://bandai-hobby.net/en/>

■申し込み先
〒420-8681 静岡県静岡市葵区長沼500-12
(株)バンダイ静岡相談センター
TEL 054-208-7520

・電話受付時間 月～金曜日
(祝日を除く) 10:00～16:00
・電話番号はよく確かめて間違いないようにご注意ください。

《料金表》●部品代、送料は切り取った1個の料金です。

部品番号	取扱説明書	SWB3①	シール類	その他の部品
部品代	100円	200円	各60円	各60円
郵送料	140円	140円	82円	120円

●部品の価格および送料は変更する場合があります。部品代には、消費税が含まれています。郵送料が改訂された場合は新料金が適用されます。

FOR CUSTOMERS IN JAPAN ONLY.

部品注文カード 0219753

1/12 SCALE スター・ウォーズ
ファースト・オーダー
ストームトルーパー・エクゼキューショナー

必要な部品の記号・番号・数量をかく

●注文された理由(○で囲む) (こわしたくない)

・日中ご連絡可能な電話番号・年齢
() () ()
R2392984 17.09

2017.09/SA・ON ※コピー使用可